



Dronten geeft je de ruimte

In Dronten vindt jong en oud alles wat het leven plezierig maakt: ruimte, groen, water, sport, uitgaan, scholen en een modern en sfeervol winkelcentrum. Kenmerkend zijn de ruime en kindvriendelijke woonwijken. De grote variatie in woningen, de vele voorzieningen en de optimale bereikbaarheid via weg én spoor, maken Dronten tot een aantrekkelijke woonomgeving.



HET BASTION

DE GILDEN | DRONTEN

TWEEDE FASE



Situatie tweede fase

- Type A
- Type B
- Type C



Informatie en verkoop:

Flipse Makelaardij
T 0321 386 286
www.flipse.nu

Sinke B.V.
T 0321 313 774
www.sinkebv.nl

Van der Linden Makelaardij
T 0321 336 111
www.vanderlinden.nl

Financieel koopadvies:

ZoSlim Hypotheken
T 085 486 59 59
www.zoslim.nu

Ontwikkeling en realisatie:

Bouwbedrijf B.J. van der Steeg B.V.
T 038 385 42 88
www.bjvandersteeg.nl

WWW.HETBASTION-DRONTEN.NL

Aangenaam licht, verrassend ruim

De entree van de woning is voorzien van toilet en meterkast. Op de begane grond vindt u een ruime woonkamer met veel lichtinval door de grote schuifpui aan de tuinzijde. De riante raampartij aan de voorzijde maakt het wooncomfort compleet. De hoekwoningen (Type B en C) zijn voorzien van extra ramen in de zijgevel. Op de eerste verdieping treft u de badkamer en drie slaapkamers aan, waarvan twee zeer royaal. De riante zolder is naar eigen wens in te delen.

De berging aan de voorzijde van de woning is niet afgebeeld. Voor exacte locatie zie situatietekening.



Gevels



Type A

Begane grond (niet op schaal)

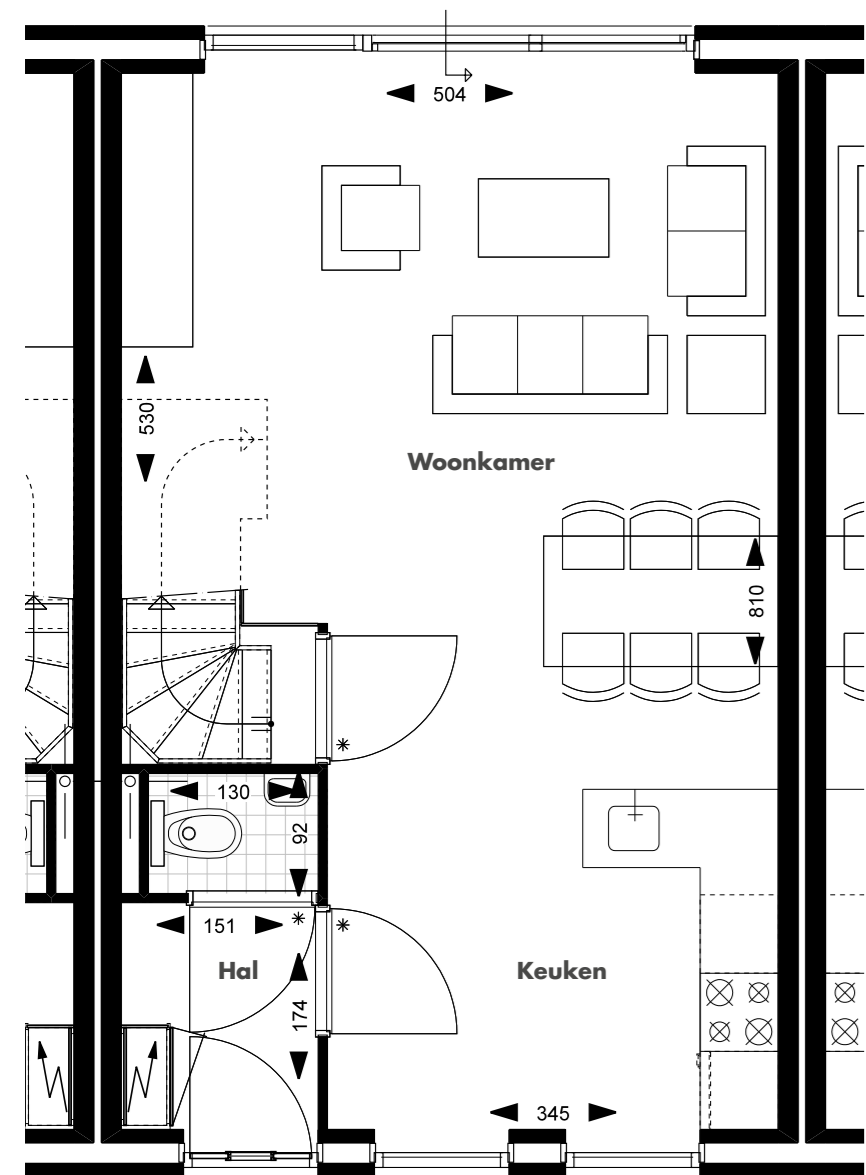

Bouwnummers: 14, 16, 17, 19, 21

Gespiegeld: 13, 15, 18, 20

Type B en C

Begane grond

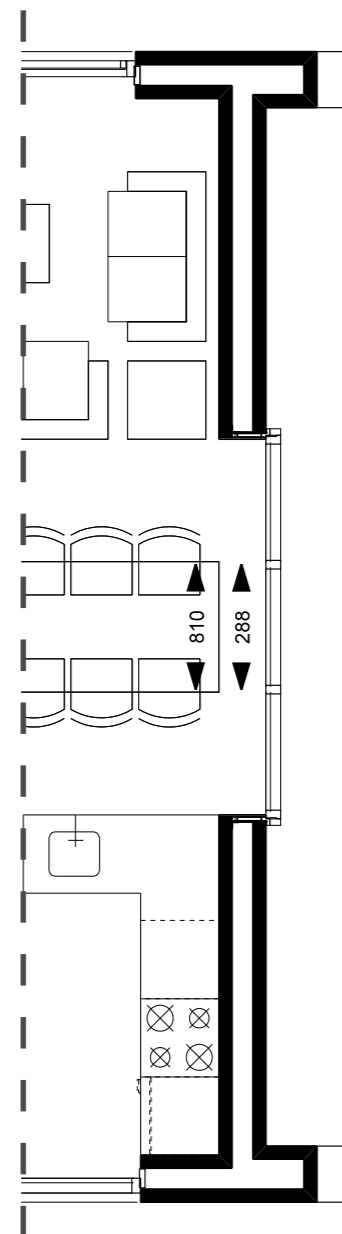

Bouwnummer: 12

Gespiegeld: 22

Type A

Eerste verdieping (niet op schaal)

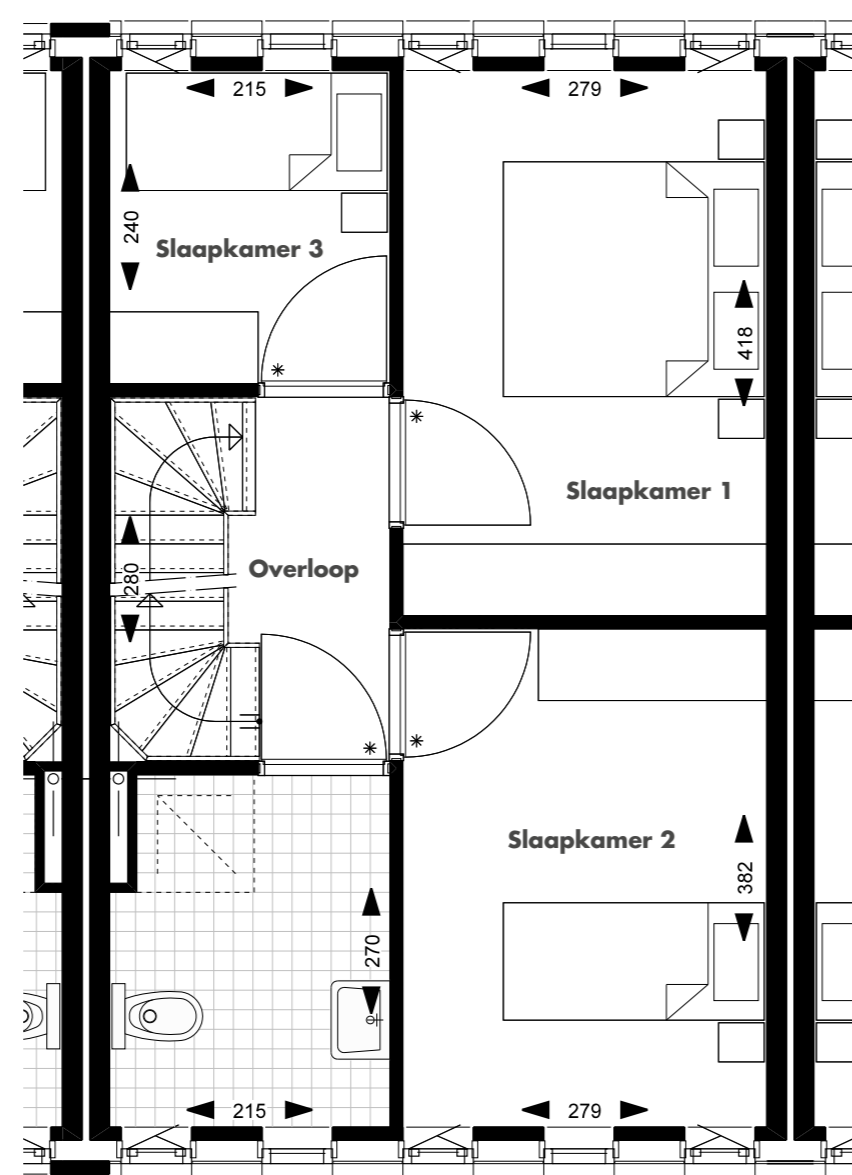

Bouwnummers: 14, 16, 17, 19, 21

Gespiegeld: 13, 15, 18, 20

Type B en C

Eerste verdieping

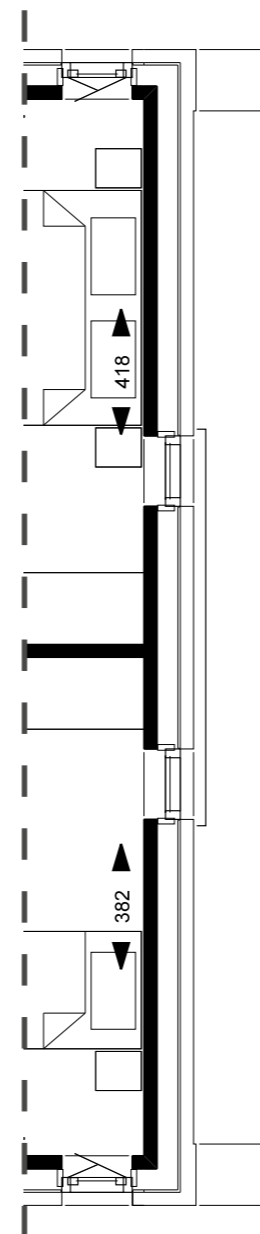

Bouwnummer: 12

Gespiegeld: 22

Type A

Zolder verdieping (niet op schaal)

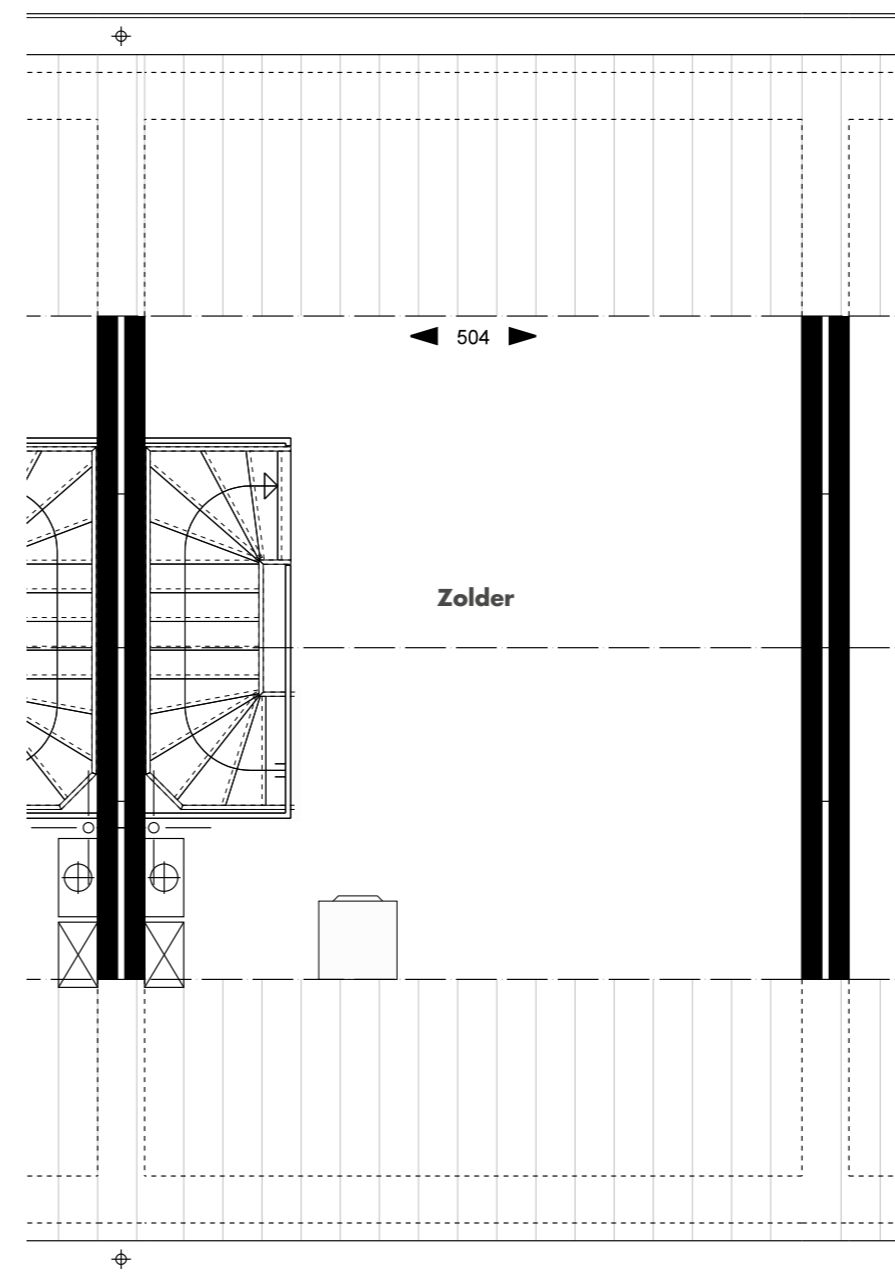

Bouwnummers: 14, 16, 17, 19, 21

Gespiegeld: 13, 15, 18, 20

Type B

Zolder verdieping

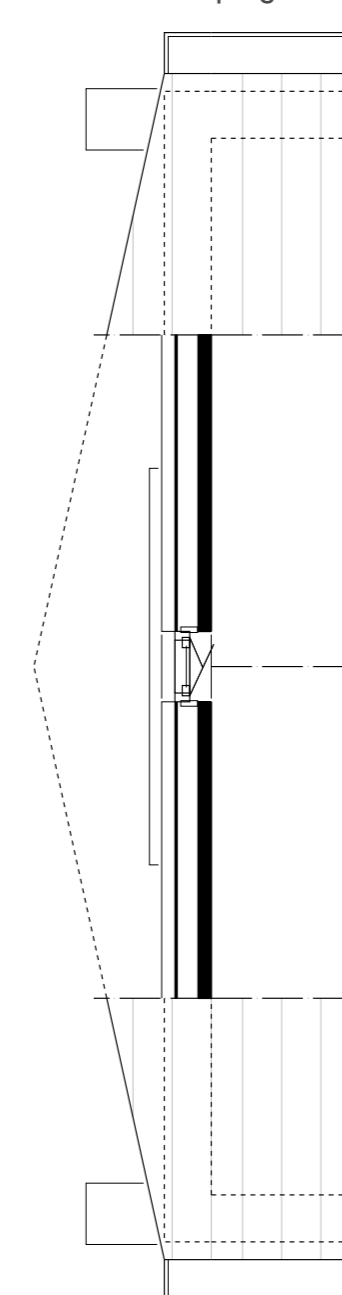

Bouwnummer: 22

Type C

Zolder verdieping (niet op schaal)

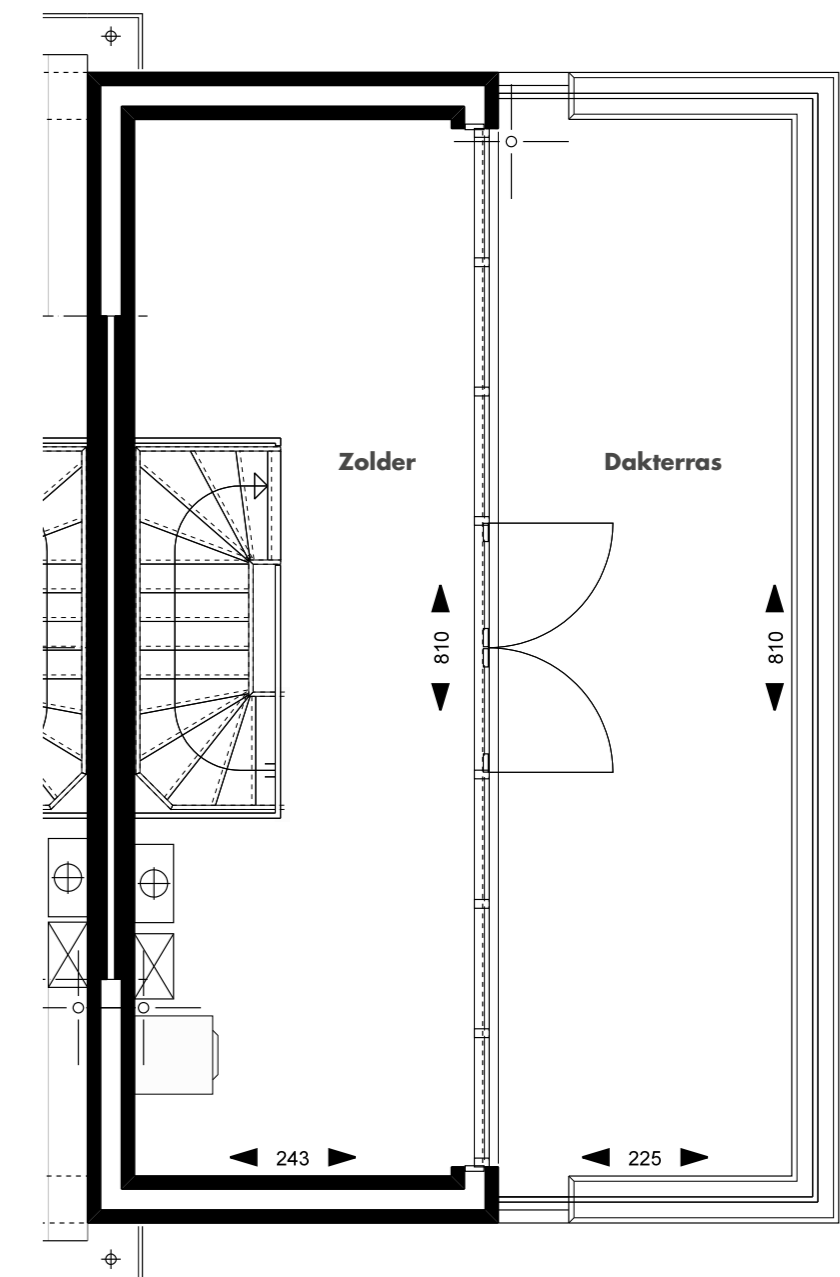

Bouwnummer: 12

Optie

Begane grond (niet op schaal)

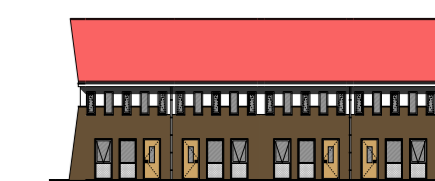
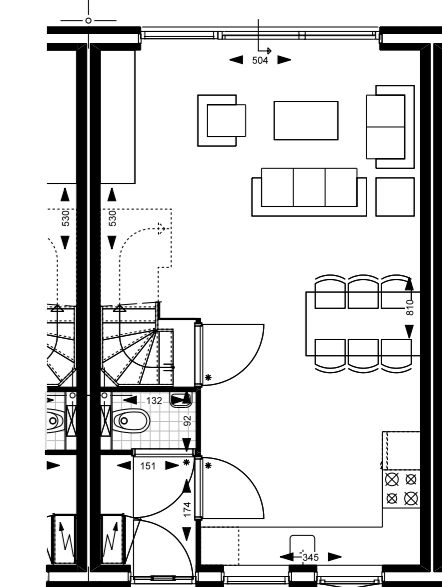

voorgevel optie

Alle ruimte om te koken

Houdt u van lekker kokkerellen en kunt u daarbij alle ruimte goed gebruiken? Met deze optie (tegen meerprijs) hebt u de mogelijkheid om de keuken langs de voorgevel te situeren, waarmee u een extra ruim aanrechtblad creëert. Bovendien kunt u tijdens het koken aangenaam naar buiten kijken.

Voor overige opties verwijzen wij u naar de meer- en minderwerkljst.